

北びわこ

～ The Public Information of KITABIWAKO ～

2020

8

AUGUST

vol.280

- C ② 特集1
O ⑪ 出荷契約いただいたお米は全量出荷をお願いします
N ⑫ 北びわこニュース
T ⑭ 営農情報
E ⑯ 特集2
N ⑱ 北びわこインフォメーション
T ⑳ ゆめまるフリースペース



特集1 第23回JA北びわこ 通常総代会



JA北びわこは6月20日(土) 湖北町速水の湖北文化ホールにおいて、第23回通常総代会を開催しました。各地区の組合員代表として総代458名(新型コロナウイルス感染拡大防止の観点から「議決権行使書面」活用による書面出席362名含む)のご出席をいただきました。議長の日山賢一様(びわ地区総代)により議事は進行し、多くの建設的なご意見・ご質問をいただきながら、慎重審議のうえ、上程した全9議案と附帯議案、報告事項が可決承認されました。

ご質問・ご意見 (一部抜粋)

総代会等において、いただいたご質問・意見を抜粋して紹介します。

【営農経済関係】

Q 「持続可能な地域農業の実現」に向け「JAグループの総合力を発揮し課題解決に向け関係機関との連携強化する」とあるが、これまでの取り組み経過と今後の見通しはどうか。

A 当JA管内では水田面積の約77%が担い手(約13%)に集約されており、担い手の高齢化・後継者不足が共通課題です。4つの取組「作業受託」「農作業緊急支援」「中山間地への新たな品目提案」「農作業人材確保」について、継続した取り組みが必要であると考えます。

Q 新型コロナウイルスでの農業の影響について聞きたい。

A 管内では加工用キャベツ、加工用玉ねぎに影響があります。米については一時的な影響(業務用の減少)が見られたものの全体として影響は少ない現状です。

Q 長浜市農業再生協議会を通じて生産目標値が示されればならず、小規模農家は厳しい。JAは長浜市農業再生協議会に

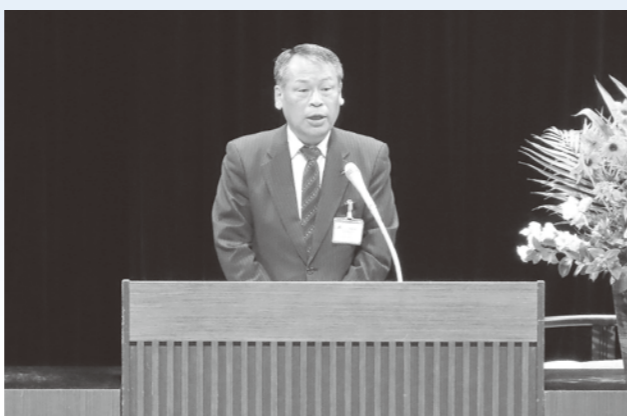

経営管理委員会 福島 孝夫 会長

参加し農家組合員の意見を伝えるのか。
また、今年から米の全量買取販売に取り組むとのことだが、農家所得を増加させるために「農家から高く買って、高く売る」という姿勢がほしい。

A 長浜市農業再生協議会にJAは参加しており、頂いたような意見もあることを申し上げております。

米の全量買取販売の取り組みについては、以前から精算に一年半もかかることについて改善要望があり、入ってくる代金と支払すべき費用を見越した上で買取単価を設定しておりますので、ご理解をお願いいたします。



山田 賢一 議長

Q 大規模農家のJA出荷割合が低いと思われる。JAはどのような努力をしているのか？

A TACおよび経済渉外担当職員による訪問活動を通じて、JAとの関わりを増やして頂くよう努めています。

Q 人口の減少傾向等で米の消費量が年間約10万t減少している状況で生産調整を止める、減らすのは難しい情勢であることを農家は理解しなければならぬ。その中で、水稲しか作付出来ない地域においては、生産調整の非主食米の取り組みを拡大し、農家所得を増やす必要があるのではないか？

A 生産調整の非主食米は、水田活用米穀という形で取

提出議案

- 第1号議案 第23年度(令和元年度)事業報告及び剰余金処分案の承認について
- 第2号議案 「経営改善計画」に基づく第7次中期経営計画の変更について
- 第3号議案 第24年度(令和2年度)事業計画の設定について
- 第4号議案 定款及び定款附属書総代選挙規程の一部変更について
- 第5号議案 農地利用集積円滑化事業規程の廃止について
- 第6号議案 信用事業規程の一部変更について
- 第7号議案 経営管理委員の報酬額の決定について
- 第8号議案 理事の報酬額の決定について
- 第9号議案 監事の報酬額の決定について

附帯議案 この総代会で決議した事項のうち、権利義務に関係しない軽微な事項の修正及び違算・誤字の訂正並びに法令その他行政庁の指示等により補正変更を必要とする場合には、その主旨に反しない範囲内においてその変更を経営管理委員会に一任する。

- 報告事項**
- (1) 貸借対照表、損益計算書及び注記表について
 - (2) 子会社の決算報告について
 - (3) 当JAの自己改革の経過報告について

令和元年度は、「自己改革に向けた第7次中期経営計画」の初年度として、3つの基本方針「持続可能な農業の実現」「豊かで暮らしやすい地域社会の実現」「経営基盤強化の実現」に基づき、事業展開を進めてきました。しかし、JA収益構造の変化は想定を超える状況となっております。JAが果たす役割を堅持するために、この状況を乗り越えられる経営基盤の強化実現に向け、抜本的な経営改善に取り組みする必要があります。

令和元年度決算状況については、税引前当期利益は前年度並みの利益を確保できましたが、次年度以降は第7次中期経営計画を変更せざるを得ない経営状況となりました。

この厳しい経営環境で引き続き「持続可能な経営基盤の確立・強化」を成し遂げるために、「経済事業施設の再編による減損適用」「事業体制及び事業の見直し」「適正な要員体制の構築」「不稼働資産の整理」の4つの柱からなる経営改善計画を策定し、これらを令和2年度と令和3年度の2年間でやり遂げ、令和4年度には健全経営を実現し、期待されるJAとして持続可能な経営に取り組み決意です。

経営改善計画に掲げる改善策を全役員一丸となり取り組んでまいりますので、組合員・利用者の皆様の一層のご支援、ご協力をお願いいたします。



Q 営農職員は短期間の人事異動ではなく、作業効率のアップと対話を重視した信頼される職員の配置が必要である。

A この度の経営改善計画にも営農指導員の養成プログラムを明記し専門性を高め、より実践的な営農指導員の育成を図ってまいります。「組合員との信頼構築」に向けた人材の配置が必要であると認識しており、適正な配置に取り組んでまいります。

Q 営農職員は短期間の人事異動ではなく、作業効率のアップと対話を重視した信頼される職員の配置が必要である。

A この度の経営改善計画にも営農指導員の養成プログラムを明記し専門性を高め、より実践的な営農指導員の育成を図ってまいります。「組合員との信頼構築」に向けた人材の配置が必要であると認識しており、適正な配置に取り組んでまいります。



質疑応答する田中理事長

【信用関係】

Q 支店が閉鎖になって不便なのに、さらに営業時間が午後3時閉店では早すぎて用事が済ませられない。

A JAを取巻く経営環境は、長引く低金利政策等により年々厳しくなっており、「集める」から年金や給与振込など「集まる」構造へと転換していかなくてはなりません。現在、支店では窓口と渉外担当者が一括となり情報収集や提案活動を行っています。従来は営業時間中は閉店後の事務処理に追われ、実績検討や提案活動に十分な時間を取れないのが現状です。当JAでは、金融窓口業務を維持しつつ、時間を有効に使うお役に立つ各種情報のご案内を目的とした電話や訪問活動を行うとともに、専門家を交えた年金・相続等の相談会の開催や農業・住宅資金ニーズに対応できる相談・提案業務の充実に努めてまいります。

Q ご意見の金融窓口営業時間は午後3時までとなりましたが、共済業務(特に自動車共済の契約更新時のご相談等)や営農指導のご相談窓口については、これまで通り、支店・営農経済センターの窓口で対応しております。なお、渉外担当者ならびに支店職員が訪問活動を行っておりますので、お気軽にお問合せください。

Q

通帳の摘要が使えるようにならないのか。システム上なのか、経費上なのか。

A 通帳の摘要欄への文言表示にあたっては、支店窓口担当者による手入力処理が必要であり、特に年末年始を始め自治会などの団体の会計担当者様の交代時期や決算期に集中しており、支店窓口の混雑や入力誤りによるトラブル発生に繋がるケースがあります。県内JAや他金融機関においてはこうしたトラブルを避けるため、早くから取扱いサービスを中止している現状がありますので、ご理解をお願いいたします。

Q

農林中央金庫は仕組債で危ないのではないのか。農中が危なければ、信連、単協(各JA)も同様ではないのか。

A 農林中央金庫は、仕組債が原因でなく外貨調達による運用が原因で、これまでのような手厚い還元が出来なくなっております。滋賀信連も仕組債の保有は無く、安全性や流動性、金利動向を勘案の上、国債を中心とした安全資産への投資を行っています。当JAも信用事業に係る資産・負債の総合的な管理の充実により、経済金融環境の変化に対応し最適な資源配分による収益力の強化を図り、全ての債権について社会情勢や金利動向を踏まえ安全運用を行っています。

Q

古保利支店の継続をお願いしたい。

A 農業・JAを取り巻く環境が目まぐるしく変化する中、将来に亘って持続可能なJAの経営基盤を確立、強化するために支店の統合は必要と考えます。今後、利便性の高い店舗、事業体制の構築に向け、旧高月町の中心地に金融店舗・営農経済事務所・直売所・セルフスタンドの集約を検討しております。ご理解をお願いいたします。

Q

支店に営農経済課を設置して欲しい。本店のある地域に営農経済センターがなぜ必要なのか。本店で対応出来るのではないか。

A 支店統合に関しては、組合員・利用者の目線で物事を考え、良い方向に改善し、組合員の負担軽減に十分な配慮をお願いしたい。

A JAは統合後、皆様へのサービスが低下することのないように最大限努めてまいります。現行の支店は相対的に小規模店舗であり、最新の金融商品情報の提供や、近年増加傾向にある大規模自然災害に係る家屋等の被害への対応など、高度な相談業務が十分に行えないケースもあります。支店を統合し機能を集約して、より高機能な店舗づくりが最大の目的ですので、ご理解をお願いいたします。



意見される総代様

【組織機構】

Q 昨年廃止された支店(朝日支店・竹生支店)を含め「金融移動店舗車」の運行を拡大することは出来ないのか?

A 「金融移動店舗車」は、利用者が少ない実態であり、運行を拡大することは課題も多く、対応できないのが現状です。渉外体制を強化してまいりますので、ご理解をお願いいたします。

Q

浅井東部支店統合について、組合員からどのような意見が出されたのか公開してほしい。統合はやむを得ないと思うが「営農指導」の関係で多くの意見が出されたことについて、それを忘れず充実した支店にして頂きたい。

A 充実した支店になるよう努力します。支店統合についてのご意見等は、令和2年4月号の広報誌に掲載しております。

Q

竹生給油所廃止について、近年特に不採算部門を簡単に廃止される傾向を強く感じるが、営業日、営業時間など利用者確保に向け経営努力すべきである。燃料油受注センターは少量の注文でも電話一本で対応できるのか。また緊急を要する場合の対応について教えて欲しい。

A JAは他の企業と違うので、地元重視のサービスを大事にしていきたい。

【その他の質問・意見】

Q 各事業の収支等改善が出ないのか再検証し、特に赤字の事業や利益の減少している事業は改善することが重要である。また、経営改善計画において全体的に後向きな姿勢が目立ち、4つのポイントを見ても、見直し・圧縮・処分などの削減を中心とした取り組みで「事業拡大」には結びつかない。

A ご指摘の通り、経営改善計画の4つのポイントは圧縮・削減であり、後ろ向きな姿勢が目立つと思います。今回の資料は紙面都合で記載しておりませんが、最大の目標は令和4年度以降の経営を安定させ、事業の再構築に取り組むことですので、ご理解をお願いいたします。

Q

部門別損益計算書内の農業関連事業が赤字であり、3〜5年計画で黒字転換を「積極経営」で達成してもらいたい。また第7次中期経営計画の変更により、販売事業が減少計画となり、本業である農産物販売を縮小しては将来の不安が付きまとうので、増やす計画を策定していただきたい。

A 土地利用型農業が中心である当JA管内ではありますが、ポイントは主食米に代わる品目転換でいかに農産物販売を増やすかであり、詳細は第7次地域農業振興計画に掲げております。この目標達成に邁進してまいります。



総代会開催にあたり、新型コロナウイルス対策として、会場内の換気、間隔をあけての座席使用、マスク着用、手指消毒等を実施しました。

A 過去において当JAの燃料事業(給油所事業)の全面見直しがされ、廃止や事業譲渡、新たな委託事業方式、配送業務の外部委託などでサービスを維持継続してきました。ご指摘の竹生給油所は、その中でも地域性を最大限考慮する中で存続してきたものの、利用者は限定的で年々給油量も減少しており、1年間の経過措置を設けた上で止むを得ず廃止することとしております。ご不便をお掛けしますが、ご理解をお願いいたします。なお、燃料油受注センターでは少量でも対応いたします。

Q

昔からの身近な付き合いの中で、信用度・信頼度も大変強く感じる。厳しい社会情勢の変化の中で努力されており、大切な地域の農協として発展していくよう、お願いしたい。

A ご意見ありがとうございます。これからは地域になくはならないJAとして、組合員・地域の皆様のお役に立てるよう努めてまいります。



今回、皆様からいただいた貴重なご意見を真摯に受け止め、信頼していただけるJA北びわこを目指します。今後とも、皆様の一層のご理解・ご協力を賜りますようお願い申し上げます。

損益計算書

自平成31年4月1日

至令和2年3月31日

(単位:千円)

科目	金額	科目	金額
1.事業総利益	1,811,347	(11)加工事業収益	6,070
事業収益	3,815,836	(12)加工事業費用	4,915
事業費用	2,004,489	加工事業総利益	[1,155]
(1)信用事業収益	965,206	(13)利用事業収益	311,248
資金運用収益	803,506	(14)利用事業費用	220,984
(うち預金利息)	(528,802)	利用事業総利益	[90,264]
(うち有価証券利息)	(42,867)	(15)その他事業収益	26,982
(うち貸出金利息)	(127,746)	(16)その他事業費用	13,140
(うちその他受入利息)	(104,092)	その他事業総利益	[13,842]
役員取引等収益	31,595	(17)指導事業収入	16,060
その他事業直接収益	104,044	(18)指導事業支出	25,632
その他経常収益	26,061	指導事業収支差額	[△9,572]
(2)信用事業費用	184,829	2.事業管理費	1,763,893
資金調達費用	76,843	(1)人件費	1,364,129
(うち貯金利息)	(75,106)	(2)業務費	114,179
(うち給付補填備金繰入)	(836)	(3)諸税負担金	59,424
(うち借入金利息)	(39)	(4)施設費	224,510
(うちその他支払利息)	(862)	(5)その他事業管理費	1,651
役員取引等費用	11,286	事業利益	[47,454]
その他経常費用	96,699	3.事業外収益	117,811
(うち貸倒引当金戻入益)	(△28,302)	(1)受取雑利息	120
信用事業総利益	[780,377]	(2)受取出資配当金	71,827
(3)共済事業収益	687,746	(3)賃貸料	9,107
共済付加収入	650,664	(4)雑収入	36,758
その他の収益	37,082	4.事業外費用	27,353
(4)共済事業費用	45,702	(1)寄付金	179
共済推進費	35,001	(2)雑損失	27,174
共済保全費	2,833	経常利益	[137,913]
その他の費用	7,868	5.特別利益	400
共済事業総利益	[642,044]	(1)一般補助金	400
(5)購買事業収益	1,334,418	6.特別損失	57,355
購買品供給高	1,303,620	(1)固定資産処分損	131
その他の収益	30,798	(2)固定資産圧縮損	400
(6)購買事業費用	1,183,776	(3)減損損失	966
購買品供給原価	1,036,533	(4)固定資産解体撤去費用	55,858
購買品供給費	52,873	税引前当期利益	[80,958]
修理サービス費	7,600	法人税、住民税及び事業税	2,400
その他の費用	86,769	過年度法人税等追徴税額	7,568
(うち貸倒引当金戻入益)	(△3,872)	法人税等調整額	223,908
購買事業総利益	[150,642]	法人税等合計	233,876
(7)販売事業収益	417,096	当期損失金	[152,919]
販売品販売高	300,307	当期首繰越剰余金	135,705
販売手数料	68,598	施設改修等積立金取崩額	54,000
その他の収益	48,191	固定資産減損積立金取崩額	900
(8)販売事業費用	306,168	当期末処分剰余金	[37,687]
販売品販売原価	271,364		
販売費	20,945		
その他の費用	13,859		
(うち貸倒引当金繰入額)	(△61)		
販売事業総利益	[110,929]		
(9)保管事業収益	51,010		
(10)保管事業費用	19,343		
保管事業総利益	[31,667]		

※単位未満を四捨五入表示しているため、合計額が一致しない場合があります。

剰余金 処分計算書

1. 当期末処分剰余金	37,686,554円	(注記)
2. 任意積立金取崩額		1. 出資配当金は、年1.0%の割合です。
(1)任意積立金	1,746,800,000円	
(固定資産減損積立金)	546,800,000円	
(特別積立金)	1,200,000,000円	
3. 剰余金処分額		
(1)任意積立金	1,046,800,000円	
(固定資産減損積立金)	1,046,800,000円	
(2)出資配当金	18,637,542円	
計	1,065,437,542円	
4. 次期繰越剰余金	719,049,012円	

貸借対照表

令和2年3月31日現在

(単位:千円)

資産の部		負債・純資産	
科目	金額	科目	金額
1.信用事業資産	128,458,122	1.信用事業負債	126,623,513
(1)現金	635,692	(1)貯金	126,346,527
(2)預金	115,291,818	(2)借入金	2,461
①系統預金	(115,291,818)	(3)その他の信用事業負債	274,525
(3)有価証券	4,111,750	①未払費用	(38,030)
①国債	(317,080)	②その他の負債	(236,495)
②地方債	(320,977)	2.共済事業負債	440,771
③政府保証債	(222,820)	(1)共済資金	205,267
④社債	(3,250,873)	(2)未経過共済付加収入	232,516
(4)貸出金	8,332,798	(3)その他の共済事業負債	2,989
(5)その他の信用事業資産	89,911	3.経済事業負債	197,387
①未収収益	(72,275)	(1)経済事業未払金	155,669
②その他の資産	(17,636)	(2)経済受託債務	33,032
(6)貸倒引当金	△ 3,848	(3)その他の経済事業負債	8,686
		4.雑負債	63,168
2.共済事業資産	1,939	(1)未払法人税等	2,400
(1)その他の共済事業資産	1,939	(2)その他の負債	60,768
		5.諸引当金	811,618
3.経済事業資産	1,460,578	(1)賞与引当金	60,942
(1)経済事業未収金	267,718	(2)退職給付引当金	531,073
(2)経済受託債権	930,378	(3)特別業務負担引当金	219,603
(3)棚卸資産	258,982	負債合計	128,136,457
①購買品	(46,371)	1.組合員資本	10,098,533
②販売品	(183,241)	(1)出資金	1,876,667
③その他の棚卸資産	(29,370)	(2)資本準備金	11,449
(4)その他の経済事業資産	29,870	(3)再評価積立金	885
(5)貸倒引当金	△ 26,370	(4)利益剰余金	8,219,986
		①利益準備金	(2,634,918)
4.雑資産	311,059	②その他利益剰余金	(5,585,067)
		施設改修等積立金	1,718,000
5.固定資産	2,051,513	信用基盤強化積立金	602,000
(1)有形固定資産	2,049,033	教育基金積立金	100,000
①建物	(6,358,677)	固定資産減損積立金	546,800
②機械装置	(2,805,746)	有価証券価格変動積立金	170,000
③土地	(862,503)	次期情報/引更改等積立金	30,000
④その他の有形固定資産	(982,966)	特別積立金	2,380,581
⑤減価償却累計額	(△8,960,859)	当期末処分剰余金	37,687
(2)無形固定資産	2,479	(うち当期損失金)	(152,919)
		(5)処分未済持分	△ 10,454
6.外部出資	5,937,004		
(1)外部出資	5,937,004	2.評価・換算差額等	△ 14,777
①系統出資	(5,801,594)	(1)その他有価証券評価差額金	△ 14,777
②系統外出資	(125,610)	純資産合計	10,083,756
③子会社等出資	(9,800)		
		資産の部合計	138,220,213
		負債及び純資産合計	138,220,213

※単位未満を四捨五入表示しているため、合計額が一致しない場合があります。

JA北びわこ 経営改善計画の主な内容

I. 経営改善期間（令和2年度・令和3年度）の基本方針

- 令和4年度に事業利益段階の黒字化を図るため「4つの経営改善策」に取り組みます。
(令和2年度・令和3年度：事業利益・当期利益は赤字計画)
- 令和4年度計画時点において、コスト削減・事業拡大を通じた更なる安定した利益向上を目指します。
- 重要な経営指標である自己資本比率の健全性を維持します。
※改善に必要な財源確保のため、目的積立金及び特別積立金を取り崩すことになり、現行の水準20.88%から減少しますが、17%以上を目標として健全な経営指標を維持します。
- 経営改善計画の実行年度（令和2年度・令和3年度）においても、従前と同様に配当方針に基づき、「出資配当」を実施します。

II. 組合員・利用者の皆様にご理解を頂きたい主な事業体制及び事業見直し

① 支店統合の計画（令和3年2月を目指します）

浅井東部支店・浅井西支店 → 浅井支店
古保利支店・高月支店 → 高月支店

② 事業見直し

改善項目	内容	実施年度		
		R2年度	R3年度	R4年度
農業施設の集約化	集約（年1,000万円削減）	集約協議	→	集約
施設利用奨励	廃止（年1,200万円削減）	廃止		
製茶加工事業	廃止（年100万円削減）	周知	廃止	
竹生給油所	廃止（年700万円削減）	合意形成	令和4年3月廃止	
観光事業	変更（年120万円削減）	協議	協議	変更
訪問介護事業	廃止 （年440万円削減） （資格者要員不足）	廃止		
居宅介護事業		協議	廃止	
ATMの再編	再編（年700万円削減）	再編協議	再編	

③ ATMの再編 ATM4台削減（14台→10台）

設置場所	機器保守期限	備考
浅井東部支店	R3年3月	機器の保守期限により廃止
竹生キャッシュコーナー	R3年3月	機器の保守期限により廃止
古保利支店	R4年3月	機器の保守期限により廃止
高時キャッシュコーナー	R3年3月	機器の保守期限により廃止

④ 虎姫RC、木之本RC、余呉RCを米の乾燥調製施設から荷受中継施設に移行

経営改善計画に取り組みます！

第7次中期経営計画（令和元年度～令和3年度）の初年度を終えましたが、政府の低金利政策等の影響により、計画策定時の予測を上回る情勢の変化が生じました。これまで農協経営の柱であった信用共済事業の収益の減少により、将来的に農協経営が立ちいかなくなる懸念があります。

今回の総代会において、経営改善に取り組むこと、及びそれに伴い第7次中期経営計画を改訂することを決議いただきました。

JAの経営状況

◆ 事業総利益の減少に歯止めがかからない。

長期化する低金利政策による資金運用の厳しさ、また、共済保有高の減少を背景とした信用・共済事業の収益減少が続く見通しにある。

◆ 期待される総合事業体としての持続可能な取り組み。

自己改革を支える営農指導、地域くらしの活動を維持するための費用確保と老朽化する経済施設の維持管理コストの増加が今後も見込まれる。

先行きの見えない経営環境

- 今後も続く予想される低金利政策
- 事業利益の赤字が見込まれる経済事業施設の減損処理費用の増加
- 今後も続く経済事業施設の維持管理費の増加

部門別損益計算書

令和元年度

（平成31年4月1日～令和2年3月31日）

（共通管理費配賦前）
（単位：千円）

区分	合計	信用事業	共済事業	農業関連事業	生活その他事業	営農指導事業	共通管理費等
事業総利益 ①	1,811,347	780,377	642,044	282,684	115,256	△9,014	
事業管理費 ②	1,763,893	351,352	324,155	331,116	118,630	69,335	569,305
（うち人件費）	(1,364,129)	(303,076)	(308,682)	(235,698)	(114,089)	(67,851)	(334,732)
事業利益(①-②) ③	47,454	429,026	317,889	△48,432	△3,374	△78,348	△569,305

経営改善計画

目指す経営方針

- 将来にわたって持続可能なJAの経営基盤を確立・強化し、総合事業体としての機能を発揮する。
- 事業利益段階で安定的な黒字を生み出す経営を確立する。

4つの改善策

- 経済事業施設の再編による減損適用
固定資産帳簿価格の圧縮
- 事業体制及び事業の見直し
支店再編、効率的な事業運営
- 適正な要員体制の構築
事業量に応じた要員体制の再構築
- 不稼働資産の整理
不稼働資産の解体、処分

出荷契約いただいたお米は 全量出荷をお願いします。



1. 播種前契約による生産販売体制の確立が大切と考えています。

JAでは、米、麦、大豆の需要量情報をもとに播種前契約に基づく生産と販売の体制強化に取り組んでいます。米の国内需要は減少傾向、作付面積は増加傾向との見通しの中、組合員の皆様からお預かりするお米をしっかりと販売するためには、安定した品質で、契約数量を確実に供給することで産地の信頼性を高めることが大切です。

組合員の皆様には、出荷契約数量を過不足なく出荷いただきますよう、ご協力をお願いします。



2. 複数年契約での販売に力を入れています。

組合員の皆様は、2～3年の間、数量と基準価格が確定することで需要に応じた計画的な生産ができます。この取り組みは、安定した品質で契約数量を確実に販売することが実需者との約束事であり、前提条件となっています。組合員の皆様とJAとの間での複数年契約の実績は、令和2年産のコシヒカリや日本晴で約50%、あきたこまちで約75%、みずかがみで約65%となりました。

3. 令和2年産米から全量買取販売に取り組めます。

米の販売代金の入金と精算がシンプルでスピーディーになります。地場出荷の場合では、検査後に1回のみ精算入金となります。また、施設出荷をご利用いただく場合は、概算払いの1次買取(9月～10月)と、精算払いの2次買取(12月)の2回のみとなります。

なお、出荷契約数量の90%～110%の出荷実績に対して加算する契約数量加算金、複数年契約米に対して加算する複数年加算金は、上の買取金額とは別に12月にお支払いします(11月末までに農産物検査を受けた数量を対象とします)。

※ お問い合わせは、お近くのJAまでお尋ね下さい。

本店 販売施設課 78-2416
 南部営農経済センター 78-0012
 北部営農経済センター 85-3600



令和2年度事業計画

基本方針

我が国の経済情勢は、新型コロナウイルスの世界的な感染拡大により減速傾向を強め先行きを見通すことが難しい状況にあり、今後の景気動向を注視する必要があります。さらに、少子高齢化と人口減少、ネット金融の進化とキャッシュレス時代の到来への対応など、JAとしても大きな時代の変革期への対応を余儀なくされています。また、農業を取り巻く環境では、温暖化による影響が懸念される中、農業の集約化と中小農業者の減少がこれまで以上に顕著になってきております。

このような中、第7次中期経営計画の2年目となりますが、基本方針である「経営基盤強化の実現」を具体化するため前記のとおり大変厳しい環境下、経営改善計画を策定しました。内容としては将来の経営状況を勘案し、さらに一步踏み込んで「持続可能な経営基盤の確立・強化」という目的に向けたものとなっており、とりわけ今年度は「経済事業の収益力向上・収支改善」および「店舗・ATMの再編」を当面の重要課題と位置付けして取り組んでまいります。

これからも地域農業を支え、安心して暮らせる豊かな地域社会を築くためには、JAを健全に経営することが何よりも重要と考えております。ご理解を賜りますようお願い申し上げます。

基本項目

1. 地域農業の振興と農家組合員の所得増大を目指します。
2. JAの総合事業を展開し、組合員・利用者の満足度向上を目指します。
3. 事業を再構築し経営基盤の強化に取り組めます。

販売品販売計画

(単位:千円)

種類	取扱高
米	2,057,900
麦・豆・雑穀	153,510
野菜	50,000
直売所	61,000
その他	33,500
合計	2,355,910

信用事業計画

(単位:千円)

種類	残高
貯金	127,935,000
貸出金	8,167,000
預金	115,598,000
有価証券	5,789,000

利用事業取扱高計画

種類	取扱高
カントリー・ライスセンター	5,100 t
育苗	126,300箱
麦乾	2,500 t
大豆	120 t
加工	6,160千円
観光	33,000千円

長期共済保有高計画

(単位:千円)

種類	保有高
生命・終身	161,980,000
こども	10,500,000
年金	20,000
建物更生	191,500,000
合計	364,000,000

購買品供給計画

(単位:千円)

種類	供給高
生産資材	741,000
生活資材	459,000
合計	1,200,000

短期共済新契約高計画

(単位:千円)

種類	掛金
火災共済	11,000
自動車共済	655,000
傷害共済	28,500
定額定期生命共済	300
賠償責任共済	750
自賠責共済	155,700
合計	851,250

お知らせ

総代会資料より主要な項目のみ抜粋して掲載しています。資料本冊子をご希望される方は、最寄りの支店までお申し出ください。



農業体験

第2弾

5月下旬よりスタートしました、管内の小学校で行っている食農教育。コシヒカリの田植え体験や、サツマイモの苗植えを地元農家の方々や小学校の先生のご協力を得て行ってきました。

6月からは、「ニゴロブナの放流」や「大豆のかたちの変化」をテーマに大豆についての体験がはじまりました。大豆では、営農振興課職員から育てる環境や収穫までの農業作業について学び、実際に植えるまでを体験しました。今後、大豆の学習では、10月に枝豆の収穫、11月に大豆の収穫、そして収穫した大豆を使用した豆腐作り体験を予定しています。

速水小学卒



田んぼには
どんな生き物が
棲んでいるのか
探索開始!!



ニゴロブナの
稚魚を発見!!



びわ支店職員
と協力して
植えました!!

山谷小学校



大豆について勉強中
大豆は何に
変化するのかな?



早く大きく
なれ!!

びわ北小学卒



鳥に大豆が
見つからないように
土をかぶせよう!!



オタマジャクシや
カエル、アメンボなど
水田に棲む
生き物も発見!!



琵琶湖につながる
水路に稚魚を放流
無事に大きく
なってる!!



ゆめまるくらぶ総会の様子



くらしの活動課手作りマスク着用

6/17

JA北びわこ助け合い組織 「ゆめまるくらぶ」

JA北びわこ「ゆめまるくらぶ」では、組合員とその家族、地域住民が助け合い活動を通じて安心して暮らせる心豊かな地域づくりを進めることを目的として、管内の高齢者を対象とした「ふれあいサロン」のお手伝い(ボランティア)を行っています。

6月17日、北びわこ本店にて「JA北びわこ助け合い組織総会」を開催し、令和元年度の活動報告や令和2年度の活動計画について協議致しました。総会では、くらしの活動課の手作りマスクを着用し、手指の消毒、会場の換気を行うなど、新型コロナウイルス感染症拡大予防を行い開催致しました。

現在9名で活動を行っていますが、新型コロナウイルスの影響で活動ができていない状況です。活動がいつでも再開できるよう、会員の皆さんで意見を出し合い、準備を進めています。会員一同、地域の皆様とお会いできる日を楽しみにしております。地域でサロンを予定されている際は、お気軽にお声掛け下さい!!

【お問合せ】 JA北びわこくらしの活動課
TEL:0749-178-8777
(湖北町速水272-1)

6/15

くらしの活動課 活動報告!! 「手作りマスク」を配布



くらしの活動課では、4月から新型コロナウイルス感染症予防のため「手作りマスク」を製作してきました。北びわこ女性部の方に作り方を教わり、くらしの活動課職員が毎日一枚一枚気持を込めて作りしました。花柄やストライプ、星柄など数種類のデザインを作成し、7月までに約1千枚を超えるマスクを手作りしました。完成したマスクは、各支店から高齢者の方を中心に組合員の皆様に配布させていただきます。



まだまだ油断ができない中で、少しでも地域の皆様のお役に立てればと、今後もマスク作りに取組んでまいります。

大豆編

1. 干ばつ時の畝間灌水(莢数確保と青立ち防止)

大豆は生育中期以降になると比較的水分を多く必要とします。開花期に土壤水分が不足すると莢の付きが悪くなって減収を招くばかりか、大粒率や百粒重も低下します。8月～9月中旬に1週間程度雨が降らない場合は、積極的に畝間灌水を行ないましょう。

●畝間灌水の判断の目安

開花期以降、日中に葉が裏返り白く見える。または、一週間以上雨が降っていない場合は畝間灌水を行ないましょう。

●畝間灌水のポイント

- ・灌水は短時間で行います。
- ・ほ場全体に水が行き渡れば水尻の板をはずします。
- ・24時間以内に地表水は排除します。



写真: 畝間灌水の様子

2. 「青立ち」を防止するためには…

- (1) 「青立ち」とは、葉が落葉せず茎葉部が青々しているのに、莢はすでに収穫に適する色になり子実のみが成熟してしまう状態を言います。「青立ち」が発生した場合、収量が減少するだけでなく、コンバインで収穫する際に茎の汁が子実に付着して汚粒となり品質低下につながります。
- (2) 開花期の土壤の過乾燥は花数を抑制し、開花期から粒肥大期にかけての土壤の過乾燥は着莢数を減少させるため、「青立ち」を助長します。開花期以降に降水量が少なく、土面の乾燥が進展している場合は畝間灌水を行います。

お知らせ

令和2年度 近江米食味コンクール(主催:近江米振興協会)

- 【参加資格】
1. 滋賀県内で栽培されたもの
 2. 環境こだわり栽培基準で生産されたもの
 3. 栽培履歴が明確なもの
 4. 滋賀県農作物病害虫雑草防除基準を遵守したもの

・参加点数は、1生産者あたり「みずかがみ」または、「環境こだわりコシヒカリ」どちらか1点とします。

【参加申込期限】8月20日(木)

・参加申込みなど詳細につきましては、最寄りの北部/南部営農経済センターまでお問い合わせください。

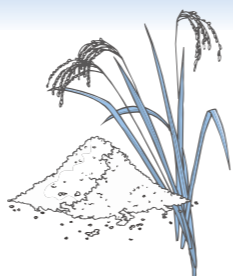

おねがい

生産記録(水稻)の提出がまだの方は、環直払交付金や環境こだわり、生産基準米の対象から外れることがありますので、早急にご提出をお願いします。



水稻編

1. 収穫適期の目安

- 葉の色は黄化していなくても、籾は先熟している場合があるので、収穫時期が近づいたら圃場に入って、葉色に感わず、穂(籾)色をしっかりと確認して下さい。
- 収穫適期の判断は、穂の先端から3～4本目の枝梗につく籾が黄化したところで、籾黄化率85%程度になります。
- 毎年、刈遅れにより品質低下が助長され、品質に影響を及ぼしている場合があります。



2次枝梗が黄化する頃が全体の黄化率85～90%の目安となります。

コシヒカリの収穫期と品質・収量の関係



表 登熟日数と積算温度の関係

品 種	出穂後登熟日数	積算温度
あきたこまち みずかがみ	30～35日	900℃前後
コシヒカリ	約33日	900～950℃
日 本 晴	32～40日	950℃前後

2. 異品種・異物混入の防止

異品種や異物の混入は、商品価値を大きく低下させ、生産者の経済的損失とともに、産地の信頼を失うことにつながります。

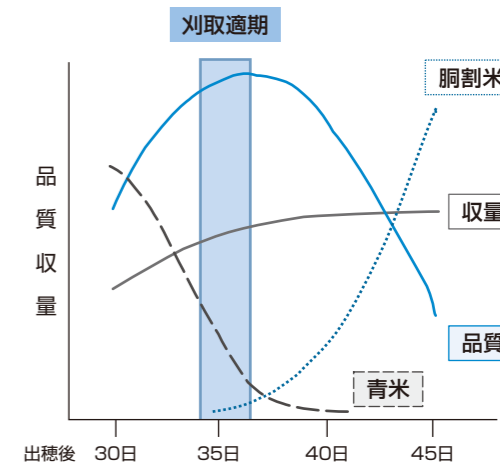
異品種混入

- 刈取り計画を立てましょう。
- 刈取り作業の前に圃場ごとの品種を確認しましょう。
- 品種が変わる毎に各作業機械およびその周辺の掃除を徹底しましょう。
- 出荷袋の銘柄表示を確認しましょう。

異物混入

- 収穫作業前の確認や乾燥・調製作業時の管理を徹底しましょう。
- 刈取り前には必ず雑草を抜き取り、石を跳ね上げないように丁寧に刈取りましょう。
- 機械器具や作業所内の点検、清掃をしっかりと行って収穫後の異物混入にも気をつけましょう。

主な異物について

クサネム	籾(もみ)	石
<p>草の実であるクサネムの種子はお米と同じぐらいの大きさで、籾摺り時に取り除くのが困難です。また検査時に異物混入となり、等級を下げる原因にもなります。</p>	<p>籾は異種穀粒の対象になります。</p>	<p>石および土砂、ガラス片、プラスチック片や金属片なども異物です。また、上記5種類の異物は、検査規格上「混入してはならない」となっています。</p>

大人の笑トレ

日本笑いヨガ協会代表 高田佳子(たかたよしこ)

まずは準備体操として(1)~(3)の基本動作を順番にやってください。左ページのそれぞれの体操の最後には(1)と(3)を行いましょ。

基本動作で準備体操

笑いで免疫力アップ！というのは今や常識です。それだけではありません。笑いには、驚くほどの健康効果があるのです。笑う力を鍛える笑いトレーニング「笑トレ」で、病気と疲れを吹き飛ばしましょう。

人は楽しいから笑うのですが、笑うから楽しくなるのです。体と心はつながっているのです。たとえ面白いと感じなくても、笑う動作をしているうちに、自分の脳が楽しいことをしていると錯覚し、運動が楽しくなります。

私は笑うための筋肉を「ゲラゲラ筋」と呼んでいます。ゲラゲラ筋を動かすと、全身の血液循環が良くなり、酸素も栄養も全身に届きます。

日常生活の中での自然な笑いは、2~3秒程度の笑いが一日に数回です。笑いは心身の健康に有効ですが、10分から15分の笑いの継続が必要であるといわれています。しかも、横隔膜をしっかり動かす声を出す笑いの効果が高いのです。笑いヨガは、笑いの伝染力を引き出す要素がたくさん入ったエクササイズなので、幼い子どもが一日中笑っているように、身体感覚でたっぷり笑うことができます。笑いの量の確保には、笑いヨガをベースにした笑トレが最適です。

笑トレ5選

さあ、あなたもやってみよう！

スマートフォンやQRコードを読み込んでください。高田佳子著「笑いヨガで超健康になる」(マキノ出版)の解説動画がご覧いただけます。

ホホ八八体操 「笑い」で有酸素運動

笑うことで、横隔膜や腹筋、胸筋がしっかり動きます。無理に笑おうする必要はありません。ホホハハとリズムカルに声を出すだけで、ゲラゲラ筋が動き、血液循環が良くなっていくのを感じるはず。顔の筋肉も動かしましょう。大きな声を出さなくても、息を吐いて横隔膜やおなか動けば効果は同じです。



動画をコチラ 空気を前に押すようにホホ(右)、下に押すようにハハ(左)。これを30秒×2回繰り返します。

「ヒ」の字笑い 「笑い」で膝痛予防

歩く速度が老化を表すといわれています。それで頑張れば歩いたら、膝を痛めてしまうこともあります。痛みを感じて歩かなくなると、ますます弱くなってしまいます。膝関節の周りの筋肉だけではなく、腹筋も鍛えられ「ヒ」の字笑いが膝痛予防には最適です。



いすに座って背筋を伸ばし、顎を引いた良い姿勢で両足を膝の高さまで上げ、全身を横から見て「ヒ」の字になるようにして30秒笑います。つらい場合は、手でいすを持ってもOK。

昆布笑い 「笑い」でストレッチ

笑うと、体はリラックスして緩みます。笑いながらストレッチすると、より大きな効果が期待できます。昆布笑いは、揺れながらゆっくり歩くことで、脇腹だけではなく腰までストレッチすることができます。ハハハハと声を出しながら、ゆっくり1歩ずつ歩いてみてください。組んだ手を上げるのがきつい場合は、肘を曲げてやってください。



両手を頭の上に上げ、手のひらを合わせて横に揺れながらハハハハ。座ったままでもできます。

動画をコチラ

ケンカ笑い 「笑い」でストレス解消

腹が立つときや、理不尽だと感じると、ストレスホルモンが急上昇します。その結果、血圧が上がったり、血糖値が上がったりします。言いたいことを言ってしまうと、人間関係が崩れます。そこで怒りの言葉の代わりに「ハッハッハッ」とぶつけてみるのです。そうすると、脳が笑っていると錯覚し、体が笑ったときの状態になります。怒りの感情はいつの間にか消え去り、スッキリするはず。



動画をコチラ 言葉を交わす代わりに笑ってみましょう。不満や怒りが一瞬で吹き飛び、気分が変わるはず。笑い癖を付けましょう。



動画をコチラ 目を見開き、舌を思い切り突き出して笑います。ライオンが爪を立てるように指の関節を動かしながら、やりましょう。

ライオン笑い 「笑い」で表情筋を動かす

笑い過ぎて笑いジワができる心配はご無用です。顔の表情は表情筋の動きにより、むしろよく動かすと、顔に張りが出てきて若々しく見えます。顔の毛細血管の血液循環も良くなり、血色が良く健康的で明るい印象になります。表情筋が衰えてくると、老けるだけでなく、誤嚥(ごえん)を起こしやすくなり、おいしく安全に食べることができなくなります。ライオン笑いは、顔の筋肉を鍛え、唾液が出やすくなって口腔(こうくう)機能もアップする素晴らしい笑いです。

1 手拍子と掛け声

手拍子をしながら「ホッホッハハハ」と4~5回繰り返す。



2 深呼吸

背中を丸めて両手に大きな籠を抱えるように息を吸い、胸を広げてフーツと息を全部吐く。

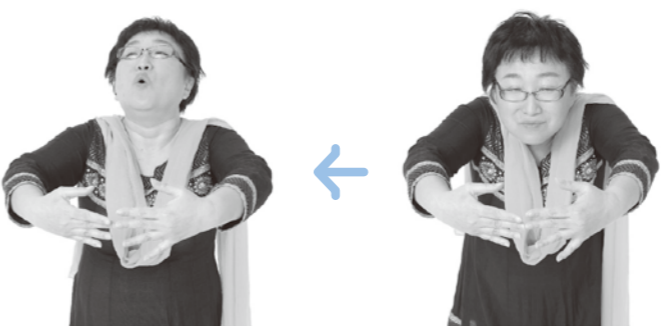

3 元気ポーズ

いいぞ、いいぞと言いながら手をたたき、イェー！と両手を伸ばす。



(この特集記事は「JA広報通信」に掲載されたものです。)

夏の農作業 熱中症に要注意

～夏の農作業で心がけること～

日中気温の高い時間帯の作業は避けましょう

水分補給・こまめな休憩をとりましょう

- ・20分おきに休憩をとり、毎回コップ1～2杯以上を目安に水分補給をしましょう
- ・足がつる、筋肉がピクピクする症状がみられたら、0.1%～0.2%程度の食塩水(1ℓの水に1～2gの食塩)、スポーツ飲料、食塩補給用タブレットを摂取しましょう
※市販品を摂取する際は、必ず成分表示をチェックし、適切な量を摂取して下さい
- ・休憩する時は、日陰等の涼しい場所で休憩しましょう
- ・作業服は脱ぎ、手足を露出させ体温を下げましょう

熱中症予防グッズの活用

- ・屋外では帽子、吸汗速乾性素材の衣服、屋内では送風機やスポットクーラーなどを活用しましょう

単独作業は避けましょう

- ・作業は2人以上で行い、定期的に声を掛け合い異常がないか確認しましょう
- ・時間を決めて水分・塩分補給の声掛けを行いましょう

高温多湿の環境での作業は避けましょう

- ・暑さ指数(WBGT)計、温度計、湿度計で作業環境を確認し、作業場所には日よけを設けるなど、できるだけ日陰での作業を心がけましょう
- ・ビニールハウス等の施設内は風通しが悪く、早い時期・時間から暑さ指数(WBGT)が高くなります。風通しを良くしたり断熱材を活用しましょう

暑さ指数(WBGT)とは?

暑さの厳しさを示す指標です。高ければ高いほど、熱中症になりやすくなります。熱中症対策を行う場合、気温よりも暑さ指数をみるようにしましょう!!

～熱中症かな?と思ったらすぐに作業の中断を!～

代表的な症状

- ・手足がしびれる、冷たい
- ・汗をかかない、体が熱い
- ・めまい、吐き気
- ・意識の障害がある
- ・体がだるい、まっすぐ歩けない
- ・頭痛がある

応急処置

- ・涼しい環境へ避難しましょう
- ・服をゆるめて風通しをよくしましょう
- ・水をかけたり、扇いだりして体を冷やしましょう
- ・水分、塩分を補給しましょう

意識がない、自力で水が飲めない、自力で水を飲めない、応急処置を行っても症状が回復しない場合は、すぐに病院で手当てを受けて下さい。

【農作業中の熱中症対策について】(農林水産省)をもとにJA北びわこ作成

楽しい健康づくり

第9回 「健康づくりの具体策—五感でいただく良い食事」

前回は健康づくりにスポーツ・運動の大切さを考えました。今回は良い食事の大切さです。

私たちのからだは大きな機械のように全体が一体となって動き続けています。このようなからだの動きや働きのために必要なエネルギーや栄養を日々補給し常にいい状態を保つために、食事は極めて大きな役割を果たしています。

ここでは特に健康づくりに適した良い食事について考えたいと思います。まずは栄養面からです。超高齢社会を迎えた今、高齢者が健康的な生活を送るためには、しっかりと骨・十分な筋肉・血液が必要です。これらをつくるために重要な栄養素がたんぱく質です。良質のたんぱく質(脂肪の少ない肉・魚・卵・乳製品・大豆製品など)をしっかり摂取すること、そして糖質、脂質などをバランスよく摂ることが大切です。

食事でもう1点大事なことは五感を使って食事をするということです。からだも心も満足していただきたいのです。

健康づくりに大事なスポーツ・運動と良い食事を上手に活用して、自分の足で行きたいところに出かけ、友人と楽しく過ごし、社会の中に居場所を持って堂々と生活する姿を創りたいと思います。



菅田 昌孝 氏



野菜ソムリエ上級プロ KAORUの

ベジタブルライフ

イラスト:小林裕美子

フダンソウ

～彩り豊かなカラフル野菜～

フダンソウのプロフィール

【分類】ヒユ科

【原産地】地中海沿岸

【おいしい時期(旬)】6～10月

【主な栄養成分】β-カロテン、ビタミンE・K、カリウム、マグネシウム、葉酸、鉄、マンガン、食物繊維など

解説: KAORU

見分け方

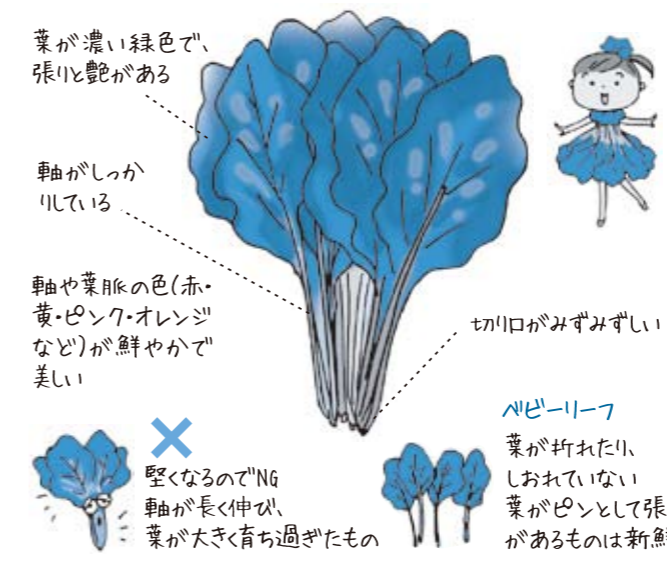

保存方法

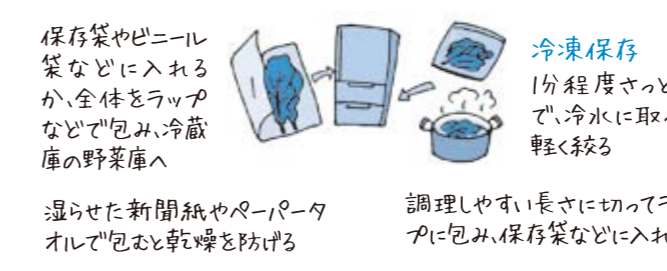

フダンソウの力

β-カロテン、ビタミンE
抗酸化作用があり、免疫カンプ、生活習慣病予防、風邪予防などに役立つ。β-カロテンは体内でビタミンAに変わり、視力や肌を正常に保つ働き。

カリウム、マグネシウム
ナトリウムの排出を促し、血圧を正常に保つ。高血圧予防やむくみ解消に効果的。筋肉の収縮をスムーズにする働きもあり、けいれんなどの解消にも。

葉酸、鉄
体の隅々まで酸素を運び、貧血予防などに役立つ。

楽しみ方・食べ方のコツ

ゆでる

さつとゆでてから使うと食べやすい。栄養が損失しやすいので短時間でゆでる。軸が太い場合は葉と切り分けて長めにゆでて、火の通りを均一に。

煮る

洋風中華風、和風、どんな味付けも合う!

軸までしんなりした食感の煮物は、煮汁に流れた栄養素も無駄なく摂取!

炒める

オリーブ油を使いニンニクを利かせてイタリア風にさつと炒めたり、バターソテーに。

生

スイスチャードの幼葉「ハッピーリーフ」は、サラダなど生で食べられる。

フダンソウのヒミツ

歴史
紀元前;地中海沿岸原産。16～17世紀ころ;中国から日本に伝来。現在の主流;西洋種は明治時代に導入。

ホウレンソウの仲間
同じヒユ科。古くからホウレンソウの代用野菜。暑さに強く、ほぼ一年を通して栽培収穫ができ、青菜類が不足する夏にも収穫できる。

名の由来
漢字で「不斷草」。葉が次々に成長し、一年を通して収穫できることが由来。

英名
京都 うまい菜、沖縄 スナバー

食物繊維
血糖値の上昇を抑制し、肥満予防やダイエットに役立つ。便秘解消にも効果的。

ビタミン
マグネシウム、マンガン
骨にカルシウムを沈着させる働きのあるビタミン、マグネシウムやマンガンは骨の形成に役立つ。



チフスのメアリー



新型コロナウイルスの感染拡大によって、感染症関連の本が増刷あるいは復刊されています。今回、その中から、「病魔」という悪の物語「チフスのメアリー」※を紹介し

ます。物語は20世紀初頭、アメリカで蔓延した感染症「腸チフス」をニューヨークにまき散らしたとして社会から隔離され、「チフスのメアリー」という不名誉な名前まで付けられたメアリー・マローンという女性に関する実話です。

彼女は、北アイルランドからの移民で、賄い婦として働いていた先々で腸チフスが発生したことから、衛生工学の専門家によって、感染源の一人として突き止められます。彼女は保菌しても症状のない健康保菌者「無症候性キャリア」でした。そのため、無自覚なまま彼女の作る料理によって、他人に感染してしまっただけです。

彼女は保菌者ということで拘束され、伝染病の隔離のための病院に3年近く入院させられることになります。その際、「チフスのメアリー」という言葉が広まっただけでなく、現地の新聞は彼女のことを「歩くチフス工場」、「人間・培養

試験管」などと掲載しました。著者はこのことについて「人間というものは、本当に、自分よりも弱い立場に貶(おとし)められた人を見つけると、その人をもっと貶めて喜ぶところがあるらしい」と書いていますが、それを否定できないところに、人間の悲しい性を見せつけられた思いです。

彼女は、3年近く隔離入院させられた後、「今後は料理をしない」という誓約書を書いて解放されました。しかし数年後、腸チフスの集団発生が起こり、彼女は再逮捕され、23年以上にわたり離島に隔離され、自由を取り戻すことなく死去してしまいます。

ここで、疑問に思うことは、彼女が亡くなるまで23年以上も隔離され続ける必要があったのだろうか、ということ。2度目の拘束の際には、1度目の時より腸チフスの死亡率は2分の1から3分の1にまで減少しており、当時のニューヨーク当局は、健康保菌者「無症候性キャリア」を106人特定していましたが、無期限で強制隔離されたのはメアリー以外一人もいませんでした。

そのことから考えられるのは、科学的根拠に基づくものではなく、彼女を取り巻く社会的状況が関係したと思われる。アイルランド系移民、カトリック信者、貧しい賄い婦、女性、独身などに對する偏見が複雑に絡まり、彼女の人生を不利な状況に追い込んだので

ビルトインコンロ キッチンが変わる、暮らしが変わる! お手入れも楽しく簡単に!

ガス給湯器 省エネ給湯器で賢く節約してみませんか?

ガスオーブンコンロ 全国に温度センサーを搭載! Siセンサーコンロ 累計出荷台数4,000万台突破!

レンジフード レンジフードを取り替えて、キッチンの空気も気分もフレッシュ!!

ガス衣類乾燥機 乾燥機は、洗濯機と一緒に使えます。乾燥機は、洗濯機と一緒に使えます。

JA北びわこ 東浅井ガスセンター TEL 74-3103 伊香ガスセンター TEL 82-2385

北びわこ農業まつり開催中止のお知らせ

日頃よりJA北びわこをご利用いただきまして誠にありがとうございます。

さて、11月に開催を予定しておりました「JA北びわこ農業まつり2020」につきまして、新型コロナウイルス感染症拡大防止の観点から、来場者、関係者の健康・安全面を最優先に考慮し、開催を中止させていただきます。

ご来場を予定されていた組合員、地域の皆様におかれましては、深くお詫びを申し上げますとともに、ご理解を賜りますようお願い申し上げます。

JA全農しが 長浜農機センター 臨時休業日のお知らせについて

臨時休業日 令和2年8月13日(木)～8月14日(金)

組合員、利用者の皆様にはご迷惑をお掛けしますが、何卒ご了承いただきますよう、よろしくお願いいたします。

【お急ぎの際の連絡先】 JA全農しが 農業機械課 住所 野洲市小篠原大岩山5-2 TEL.077-586-7014

理事会だより 6月定例理事会

令和2年6月26日(金)午後1時30分

【協議事項】

- 第1号議案 会計監査人との監査契約の締結について
- 第2号議案 業務報告書(案)の承認について
- 第3号議案 理事の報酬配分(案)について
- 第4号議案 令和元年度期末決算監事監査の回答(案)について
- 第5号議案 早期退職優遇制度の一部変更(案)について
- 第6号議案 北びわこ農業協同組合企業年金規約の一部変更(案)について
- 第7号議案 自己資本比率算出要領の一部変更(案)について
- 第8号議案 令和2年度 余裕金運用計画額および運用方針の変更(案)について
- 第9号議案 固定資産(主操作盤システム更新)の取得(案)について

経営管理委員会だより 第23回経営管理委員会

令和2年6月29日(月)午後1時30分

【協議事項】

- 第1号議案 会計監査人との監査契約の締結について
- 第2号議案 経営管理委員の報酬額の配分(案)について
- 第3号議案 令和元年度期末決算監事監査の回答(案)について
- 第4号議案 固定資産(主操作盤システム更新)の取得(案)について
- 第5号議案 固定資産(はい積みロボット設備の更新)の取得(案)について
- 第6号議案 固定資産(旧曾根支店土地建物)の売却(案)について

【主な事業量】 (令和2年6月末現在)

- 貯金 1,286億60百万円
- 貸出金 89億51百万円
- 長期共済保有高 3,787億12百万円
- 販売品販売高 3億85百万円
- 購買品供給高 5億33百万円

パズルの答えと当選者の発表

7月号の答え【サングラス】

1	ア	7	サ	10	ガ	オ	17	ダ	20	イ
2	ウ	ラン					15	タ	テ	グ
3	ト	シ			13	カン				サ
		8	コ	11	ウ	ラ	ボ	シ		
4	ポ		12	ナ	シ		19	ユ	21	ウ
5	ス	9	ス	ギ			16	カ	イ	ロ
6	ト	ミ			14	ド	サン			コ

6月号の応募総数66通 全通正解!!
 当選された方については粗品の発送をもって発表にかえさせていただきます。
 たくさんのご応募ありがとうございました。

【パズル応募方法】

下記の要領で、ご応募下さい。正解者の中から毎月抽選で5名の方に、図書カードをお送り致します。

●締切...
8月20日締切
 (当日消印有効)

**図書カード
 プレゼント!**

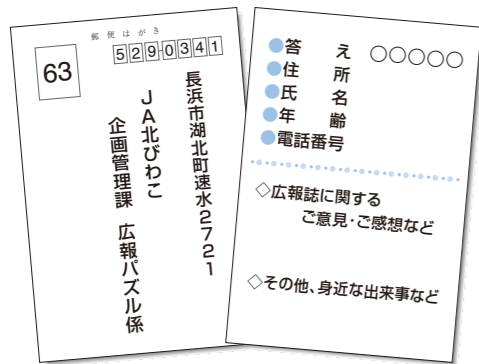

※ご応募に際して取得した個人情報、このたびのパズル正解者へのプレゼント発送とお便り紹介コーナーへの掲載、また今後JAからのお知らせを送付させて頂く以外には使用致しません。

チャレンジ! クロスワードパズル

二重マスの文字をA~Eの順に並べて、できる言葉は何でしょうか?

出題・ニコリ

1	6	9		14	18	21
			E			
		7		11		19
						C
2				12	15	
			10			
				A		
3		8				20
4				13	16	
5					17	
						B

- タテのカギ**
- 2 香りの良い薬味の一種。ウナギのかば焼きにも振りかけます
 - 6 ーは人のためならず
 - 8 釣りーと一緒に海に出掛けた
 - 9 宣伝などを書いて通行人に配ります
 - 10 上(かみ)の反対語
 - 11 京都の夏の代表的な行事、ーの送り火
 - 15 原稿用紙にひらひらと
 - 16 10円硬貨に最も多く含まれる金属
 - 18 イスラム教の礼拝堂のこと
 - 20 ーを引かれる思いでいとまを告げた
- ヨコのカギ**
- 1 夏の夜空で打ち上げーが開いた
 - 2 飲ん兵衛(べえ)が好きな物
 - 3 ニッケイの樹皮から作られるスパイス
 - 4 仕事や用事の合間の空いた時間のこと
 - 5 私はーも育ちも東京です
 - 7 ツナ、シーザー、海藻といえ
 - 10 指先の腹側にある筋模様
 - 12 焼き肉のミノ、センマイといえ
 - 13 この部位?
 - 14 携帯電話を自分に向けてパシャッ!
 - 17 カスが土俵上で取るもの
 - 19 泳げない人が腰回りにはめます
 - 20 職人さんに握ってもらって食べることも

あ と が き

4月にオリーブの木を植木鉢から庭に植えかえました。植えてから少し葉が枯れてしまい調子が悪かったのですが、最近新しい葉っぱがはえてきました。まだまだ小さいオリーブの木ですが、大きく育つようにお世話していきたいです。

灯油、軽油の受注と配送を変更させていただきます。

日頃は、燃料油をご利用いただきありがとうございます。燃料油受注センターでは、8月22日から土曜日(午前8時30分~12時)の営業を開始します。受付日・時間と配送予定日は表の通りです。土曜日の受付分は、翌週月曜日の配送となります。

皆様のご利用お待ちしております。



期間 令和2年 8月22日(土)から
 令和3年 5月29日(土)まで

受注日	受付時間	配送予定日
月曜日	8:30~15:00	火曜日
	15:00~17:00	水曜日
火曜日	8:30~15:00	水曜日
	15:00~17:00	木曜日
水曜日	8:30~15:00	木曜日
	15:00~17:00	金曜日
木曜日	8:30~15:00	金曜日
	15:00~17:00	土曜日
金曜日	8:30~15:00	土曜日
	15:00~17:00	月曜日
土曜日	8:30~12:00	月曜日
日曜日	休業	休業

今月の やさしい 野菜作り

カブ 適期に間引きを行う

園芸研究家 成松次郎

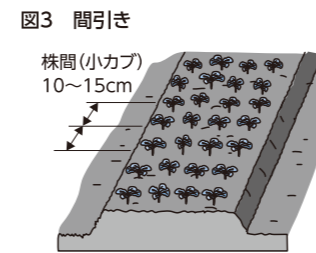
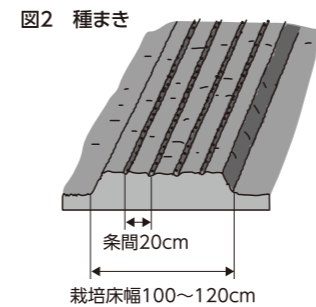
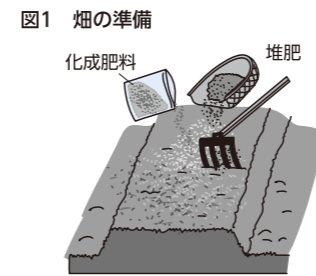

(この記事は「JA広報通信」に掲載されたものです。)

生育適温は15~20度と冷涼な気候に適し、暑さと乾燥に弱い。寒さには強いという特徴があります。春まき(3~4月)と秋まき(9~10月)が一般的な栽培時期です。

【品種】 大きさ、形、色(白)、赤がさまざまですが、小カブ品種では、豊円形で耐病性・耐暑性のある「CRもちばな」(タキイ種苗)、低温期に向く扁(へん)円球で白さび病にも強い「雪牡丹」(武蔵野種苗園)、中大カブ取りもできる「スワン」(タキイ種苗)などがあります。紅カブや上半身が赤く細長い日野菜など地方品種もお薦めです。

【追肥・土寄せ】 間引き後は株元へ土寄せして、株のぐらつきを防ぎます。中大カブでは、最後の間引き後に1平方m当たり化成肥料30gを株元に与え、土寄せします。

【病害虫防除】 アブラムシには、マラソン乳剤など、アオムシ、コナガにはセントーリ顆粒(かりゆつ)水和剤(BT剤)などで防除します。なお、栽培床に寒冷しゃやトンネル状に掛けたり、不織布のべた掛けをすれば、害虫の侵入を防ぎ、風雨から幼苗が守られます。

【収穫】 小カブは直径が5cm程度、中大カブは10~15cmが適期で、早く育った株から収穫します。遅くまで置いておくと肥大が進み、すりりや裂根することがあります。



おたより紹介

今月もたくさんのお便りをいただきました。

○夏野菜がよいよとれだし、きゅうりもどんどん増えてきたので、農協の五倍酢で「きゅうちゃんづけ」を作りました。夏バテに最適で家族みんな大好きです。 T・Nさん

○いつも野菜作りを参考にさせてもらっています。今年初めてズッキーニを作りました。うまくできるのか不安と楽しみにいっぱいです。これからいろいろな情報期待您的しています。 Y・Hさん



「夏野菜のエスニックサラダ」

作り方

- (1) フライパンにA、それぞれ食べやすい大きさに切った鶏モモ肉・ミニトマト・ナス・パプリカ・キュウリを入れ弱火で炒める。
- (2) (1)にBを入れ、オクラ、ブロッコリーを加えて中火で3～5分煮込む。
- (3) 器に春雨を盛り、(2)を彩り良く盛り付けスープを回し掛けて、ゆで卵をのせて出来上がり。

材料(2人分)

- | | | | | |
|--------------|------|---|------------|----------|
| 鶏モモ肉 | 4切れ | A | 豆板じゃん | 小さじ2 |
| ミニトマト | 3個 | | ニンニク、ショウガ | |
| ナス | 1/2本 | | 各みじん切り小さじ1 | |
| オクラ(ゆでた物) | 2本 | | サラダ油 | 大さじ2 |
| キュウリ | 1/2本 | B | 中華スープ | 3/4カップ |
| ブロッコリー(ゆでた物) | 2個 | | ナンブラー | 大さじ1と1/2 |
| パプリカ | 1/4個 | | 酢 | 大さじ1 |
| 春雨(ゆでた物) | 80g | | カレー粉 | 小さじ1 |
| ゆで卵 | 1個 | 塩 | 少々 | |



「塩漬けスペアリブのポトフ」

材料(2人分)

- 豚スペアリブ 4本
- ブロッコリー 1株
- ジャガイモ(ゆでた物) 小2個
- 水 7と1/2カップ
- 昆布 1枚
- 粒こしょう 小さじ1
- 塩 適宜

作り方

- (1) スペアリブは、材料外の塩10g・砂糖小さじ1を全体に擦り込み一晩置く。
- (2) (1)を水洗いしてよく水気を拭き取り、鍋にスペアリブ、水、昆布、粒こしょうを入れ中火にかけ、沸騰したら昆布を取り出し弱火にしてあくを取りながら1時間ほど煮込む。
- (3) 鍋に小分けにしたブロッコリー(芯の部分も)、半分に切ったジャガイモを入れてさらに10分ほど煮込み、塩で味を調え出来上がり。

シェフ 永井のおすすめ

永井智一(ながいともかず)
茨城県笠間市にある「天晴旧キッチン晴人」オーナーシェフ



農産物直売所 ゆめまる館だより

たかつき西瓜
好評発売中!!

南浜ぶどう
販売スタート!!

小菊 お供えにお盆用小菊
お盆のお花・仏花も品揃え豊富でお待ちしております

地元産夏野菜
ナス・トマト・キュウリetc.
たくさん出店中!!

彦根梨
8月下旬～
9月上旬入荷予定!!

北びわこ産コシヒカリ
好評発売中!!! 1kgから量り売りいたします

JA高月支店
高月セルフ給油所
JA北びわこ北部営農経済センター
ゆめまる館

- 住所 / 高月町高月1340-1
- 営業時間 / 9:30～16:00

- 定休日 / 毎週木曜日
- 電話番号 / 0749-85-6033